

راهنمای اپلیکیشن جدید کامفورت (Android & IOS)

جهت راه اندازی دستگاه کامفورت اپلیکیشن را دانلود نمایید

PRO
Alarm System
Pro Alarm System

رمز اولیه 1234 (لاتین)

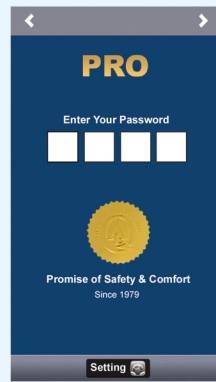

در صورت تمایل به تغییر رمز برنامه وارد Setting شوید و رمز جدید را ذخیره نمایید

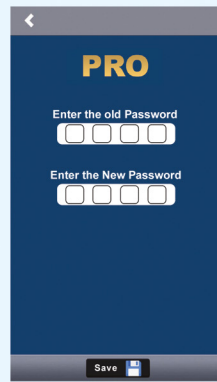

از طریق Add Account نام کاربری را مشخص نمایید

در صورت نیاز به ویرایش دکمه Edit را فشار داده و تنظیمات را از اول انجام دهید

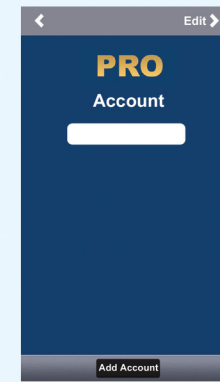

در صفحه جدید User Name رمز دستگاه (1234) و شماره سیم کارت داخل دزدگیر را وارد و دکمه Save را دو مرتبه فشار دهید

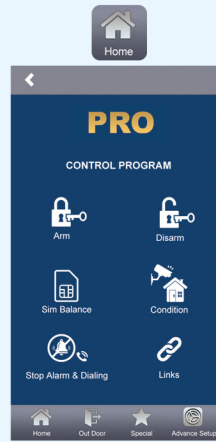
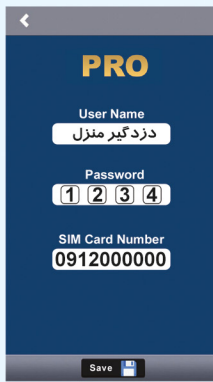

دستگاه فعال
دستگاه غیر فعال
موجودی سیم کارت ابتدا کد دستوری سیم کارت را در قسمت مربوطه وارد کنید
وضعیت کامفورت
توقف شماره گیری و غیر فعال

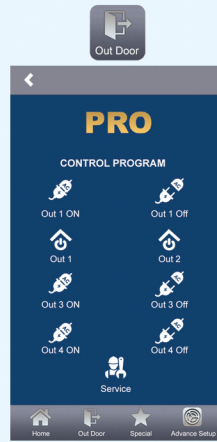

(OUT 1) خروجی دائم : وصل
(OUT 1) خروجی دائم: قطع
(OUT 1) خروجی لحظه ای
(OUT 3) خروجی دائم : وصل
(OUT 3) خروجی دائم : قطع
پشتیبانی کامفورت

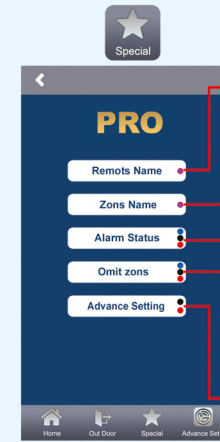

نام گذاری ریموت ها
نام گذاری زون ها
حذف تک آژیر خارجی
حذف زون ها
تنظیمات پیشرفته

برنامه کامفورت به دو زبان فارسی و انگلیسی در googleplay و appstore موجود است

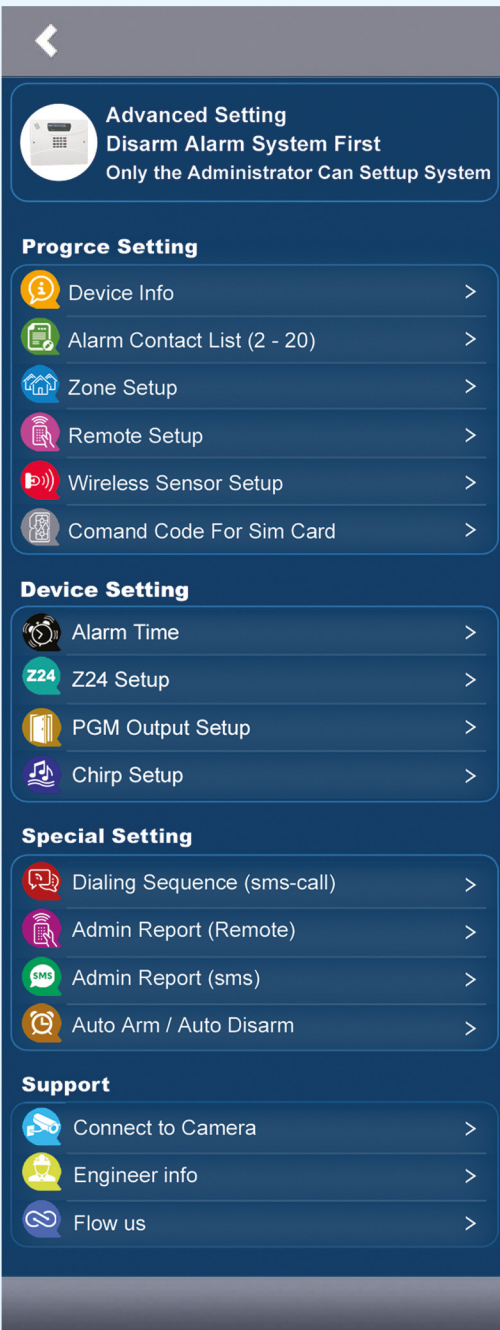

تنظیمات پیشرفته :

- تنظیمات این صفحه فقط مخصوص دستگاه کامفورت می باشد.
- این تنظیمات فقط توسط مدیر (حافظه یک) قابل اجراست
- برای این منظور حافظه مدیر (حافظه یک) را از روی کی پد ذخیره نمایید.
- دستگاه را در حالت غیرفعال قرار داده و تنظیمات پیشرفته را پیامک کنید.

اطلاعات دستگاه

- وارد کردن و پاک کردن شماره تلفن ها
- نام گذاری و پاک کردن زون های سیمی
- نام گذاری و پاک کردن ریموت ها
- نام گذاری و پاک کردن زون های بی سیم
- ارسال کدهای دستوری جهت موجودی سیم کارت

تنظیم زمان آژیر

- تنظیم نوع زون چهار
- تنظیم خروجی PGM
- تنظیم زون دینگ دانگ (زون یک)

ترتیب شماره گیری و ارسال پیام

- گزارش ریموت مدیر
- گزارش پیامک مدیر
- فعال و غیرفعال اتوماتیک (این گزینه در حال حاضر فعال نیست)

اتصال به دوربین مدار بسته (این گزینه در حال حاضر فعال نیست)

- اطلاعات تکنسین نصب
- شبکه اجتماعی

پاک کردن پیام

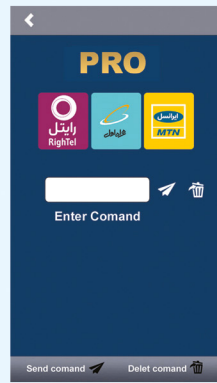

ابتدا کد دستوری سیم کارتی که در دستگاه دزدگیر قرار داده اید را مطابق جدول زیر در این صفحه وارد کنید، سپس با ارسال پیامک آیکون در صفحه اصلی موجودی سیم کارت برای شما ارسال خواهد شد.

| | |
|-----------|--------------|
| همراه اول | * 140 * 11 # |
| | * 10 * 121 # |
| ایرانسل | * 141 * 1 # |

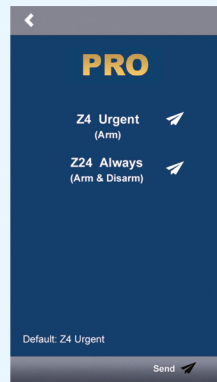

در صورتی که مایل هستید زون چهار به صورت فوری یا ۲۴ ساعته باشد دستور لازم را پیامک کنید.



شما می توانید از خروجی PGM هنگام آژیر زدن استفاده نمایید. آن را بسته به تمایل خود انتخاب نمایید. برای مثال: به هنگام آژیر زدن می توانید یک پروژکتور را روشن نمایید. در حالت غیر فعال بودن می توانید از خروجی به عنوان درب بازکن استفاده نمایید. (با ریموت) و با قطع شدن برق نیز از این خروجی جهت فعال شدن صدای آژیر استفاده نمایید.

ارسال پیام

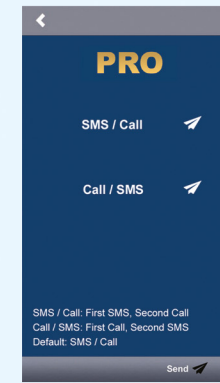

مدیر می تواند ترتیب شماره گیری را به صورت اول پیام بعد تماس و یا اول تماس بعد پیام انتخاب نماید.

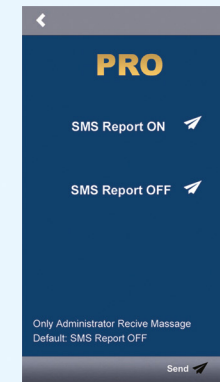

در صورتی که مدیر مایل است فعال و غیر فعال شدن دستگاه با پیامک توسط حافظه های دیگر برای او هم گزارش شود. این گزینه را فعال و در صورت عدم تمایل غیر فعال نمایید.

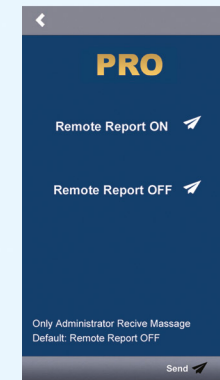

در صورتی که مدیر مایل است گزارش فعال و غیر فعال شدن دستگاه با ریموت برای او پیامک شود این گزینه را فعال و یا در صورت عدم تمایل غیر فعال نماید.

ضمن تشکر و قدردانی از انتخاب دستگاه کامفورت

فروش دستگاه کامفورت فقط از طریق نمایندگی های مجاز دارای خدمات پس از فروش و گارانتی می باشد. در صورت بروز هر گونه سوال در مورد دستگاه کامفورت می توانید با قسمت پشتیبانی فنی تماس حاصل فرمایید.

0991 906 2628

همکار گرامی شما می توانید فیلم راهنمای استفاده از برنامه کامفورت را از وب سایت ما

به نشانی: www.comfortsecurity.ir مشاهده و دانلود نمایید.

۱

کانکتورهای آنتن، بلندگو و ترانس را از جای خود خارج کنید
 ضامن‌های نگه‌دارنده را به طرف پایین فشار داده، مدارچاپی را از جای خود خارج کنید.
 جعبه دستگاه را در محل مناسب نصب کنید.
 آنتن را تا انتها بالا بکشید.
 ⚠️ دستگاه می‌بایست حداقل ۳۰ سانتیمتر با لوازم برقی و الکترونیکی اطراف فاصله داشته باشد.

۲

سرسیم‌ها را وارد جعبه دستگاه نمایید.
 مدار چاپی را سر جای خود قرار دهید.
 دقت کنید سیم بلندگوی داخلی در شیار بالای مدار قرار گیرد.
 دستگاه را مطابق نقشه زیر سیم‌بندی کنید.
 برق شهر را به ترمینال ترانس وصل کنید.
 ⚠️ سیم باتری را در این مرحله وصل نکنید.

۳

کانکتورهای آنتن، بلندگوی داخلی و ترانس را سر جای خود قرار دهید.
 دستگاه شروع به کار می‌کند کمی صبر کنید تا دستگاه آماده استفاده شود.
 سیم‌های باتری را با رعایت جهت به باتری وصل کنید.
 با مراجعه به بخش تنظیمات اقدامات لازم را انجام دهید.

ترمینال‌های دستگاه

- AC** (16v - 1A) AC
سوکت (برق ورودی) ترانس دستگاه را در این ترمینال قرار دهید.
- BAT** **ترمینال باتری**
سیم‌های باتری را به این ترمینال و سپس به باتری وصل کنید.
سیم روشن به مثبت و سیم تیره به منفی
- AUX** (13.6V) AUX
تغذیه کلیه چشم‌ها را با رعایت جهت به این ترمینال وصل کنید و در صورت استفاده از چندین چشم آنها را به صورت موازی ببندید.
- SP** **خروجی بلندگوها**
بلندگوها را به طور موازی به هم متصل کرده (حداکثر ۲ بلندگوی ۸ اهم، ۲۵ وات) سپس آن‌ها را به ترمینال SP وصل کنید.
- SIR** **خروجی آژیر**
اگر از آژیر یا فلاشر استفاده می‌کنید سیم‌های آن را با رعایت جهت صحیح به ترمینال SIR وصل کنید.
- PGM** **PGM**
این خروجی را مطابق توضیحات دفترچه راهنما به رله وصل کنید. (در صورت تمایل)
- Z1, Z2, Z3, Z4** **Z1, Z2, Z3, Z4**
رله چشم‌های هر زون را با هم سری کنید و به ترمینال زون مربوطه متصل نمایید.
در صورت نصب چشم بی سیم به دستورالعمل آن مراجعه نمایید.

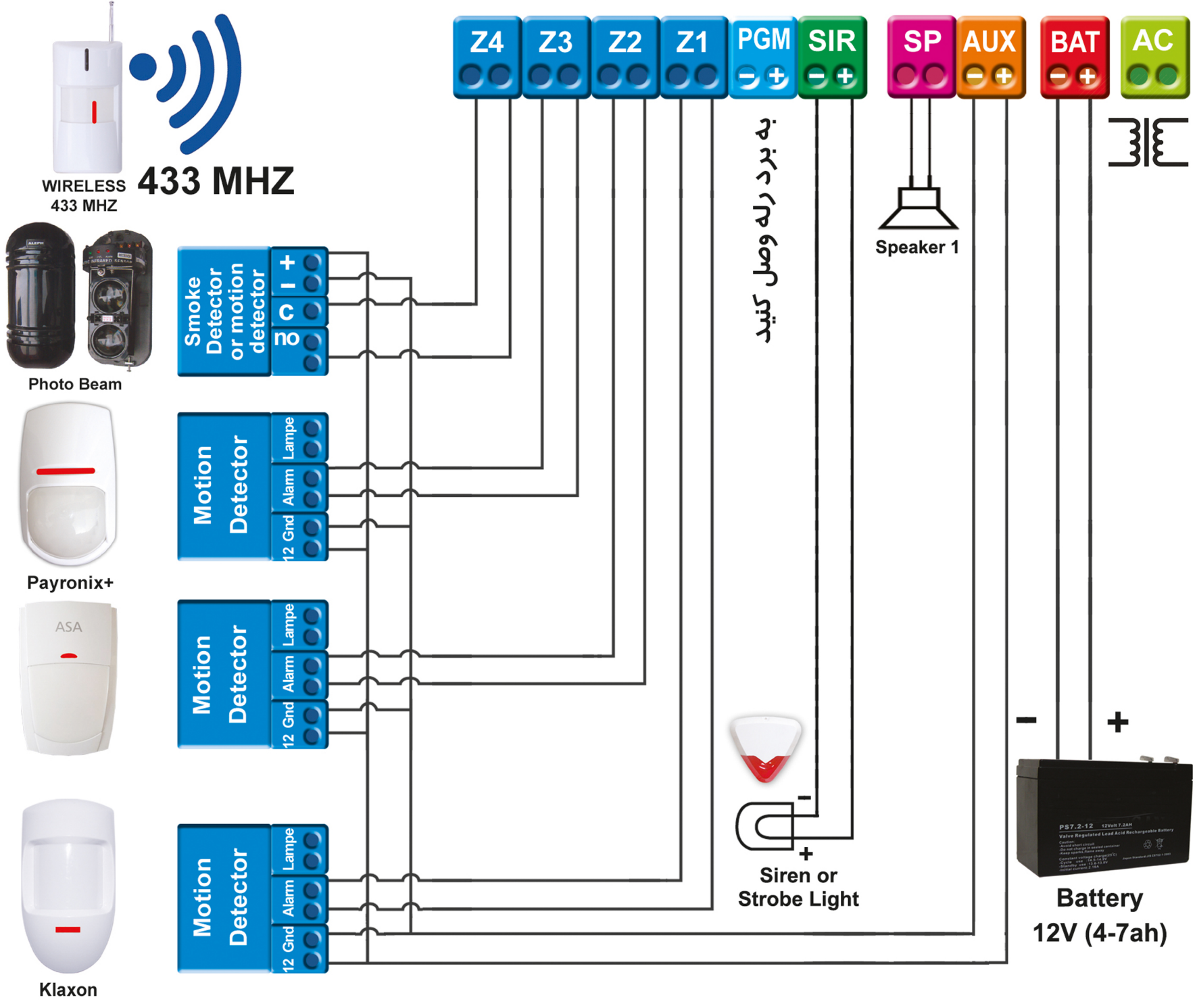

به برد رله وصل کنید

